



蒐集資料的方法

化學工程與材料工程學系

圖書館參考服務組

葉蕙蘭(26215656分機2651)

yeh@mail.tku.edu.tw



課程講義

1 各場講習講義均可供下載

首頁 > 資源 > 學習 > 圖書館利用講習 > 歷次講習講義

館藏資源

主題資源

學習

圖書館利用講習

論文寫作與學術倫理

特約講習講義

111學年度

110學年度

工學院	土木系	
	化材系	
	水環系	
	建築系	
	機電系	

2 圖書館講習歡迎至活動報名系統報名

首頁 > 資源 > 學習 > 圖書館利用講習 > 圖書館與網路資源利用

館藏資源

主題資源

學習

研究

圖書館利用講習

論文寫作與學術倫理

論文原創性比對(Turnitin)

學位論文提交與離校手續

校外連用電子資源

圖書館與網路資源利用

111學年第1學期課表

一、高效學習力系列課程

- 報名時間：2022/10/24日起
- 報名網址：<http://enroll.tku.edu.tw/>

課程	內容	時間	課程講義
資料查找快捷鍵	1. 圖書館新版網頁 2. 圖書館資源介紹 3. 蒐集資料的方法	11/01(二) 09:00-11:00	
圖書館電子資源輕鬆用	1. 圖書館電子資源介紹及操作使用 2. 電子書及電子期刊介紹 3. 一刻篩選	11/16(三) 10:00-12:00	



課程大綱

01

如何開始?

界定主題、整理線索

02

資源查詢概覽

雲端圖書館自動化系統、查詢技巧

03

圖書、期刊、電子資源查詢

查詢/瀏覽/全文

04

資料庫檢索

常用資料庫/IEEE



01

如何開始

STEP 1. 界定主題

STEP 2. 整理線索查找資料

STEP 1. 界定主題

『綠色能源』現況和發展

主題

同義詞、相關詞

縮小主題

太陽能、風能、水力能、地熱能、生質能
solar/wind/hydroelectric/geothermal/biomass energy

窄

綠色能源 →

綠色能源、綠能、再生能源、潔淨能源
green/renewable/clean energy、green power

廣泛主題

永續發展目標、環境保護
SDG7,11,13、environmental protection

廣

STEP 2. 整理線索查找資料

01

整理線索

- 已有特定書目
圖書、電子書、期刊文獻、會議論文、影音資料
- 只有**主題/關鍵字**
確認主題及可能相關的中英文關鍵字(簡稱/同義字/相關詞等)

02

可用資源

雲端圖書館自動化系統

- 圖書、期刊、論文
- 電子資料庫：
IEEE Xplore
華藝線上圖書館
期刊/雜誌/電子書/
有聲書資料庫
政府資源平台

03

本館無館藏

- 建議購買 (我要推薦)
- **查尋館藏聯合目錄**
 - 親自到他校借還
 - 優三聯盟館互借 (東吳、銘傳-代借代還)
 - 國科會自然處《圖書服務計畫》化學領域
 - 文獻傳遞服務(付費)



02

資源查詢概覽

Part 1. 雲端圖書館自動化系統

Part 2. 資源查詢技巧

Part 3. 動手查查看

Part 4. 查不到怎麼辦？

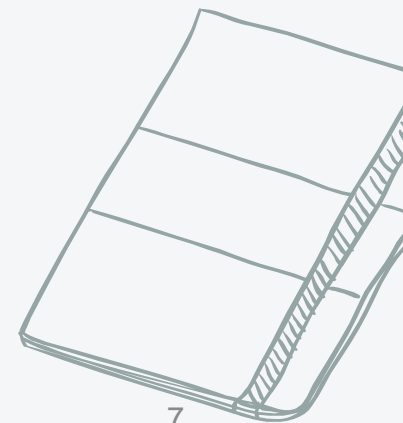

Part 1. 圖書館首頁-雲端圖書館自動化系統

請透過圖書館連用
電子資源

圖書館首頁→查詢→雲端圖書館自動化系統

The screenshot displays the library's homepage with the following elements:

- Header:** Tamkang University Chueh Sheng Memorial Library logo and navigation menu (查詢, 資源, 服務, 關於本館, 常用服務).
- Search Bar:** A search input field with the placeholder text "ENTER THE TEXT YOU WANT TO SEARCH" and a search icon. A red box highlights this area, with a yellow callout box containing the text "途徑一" and "輸入題名或關鍵字".
- Navigation Path:** A red box highlights the "查詢" menu item, with a yellow callout box containing the text "途徑二" and "聯合目錄".
- Open Hours:** A red box highlights the date "02/14 TUE" and the time "08:20 ~ 21:50".
- Footer:** A note stating "查詢本館所有館藏資料(含圖書、期刊、電子資源、期刊文獻等)".

Part 1. 圖書館首頁-雲端圖書館自動化系統

The screenshot displays the library's search interface. At the top, the navigation bar includes the library logo and menu items: 檢索首頁, 期刊檢索, 資料庫檢索, 我要推薦, 課程指定用書, 主題館藏, and a menu icon. The search bar contains the query "solar engineering of thermal processes" and is annotated with "輸入題名或關鍵字". Below the search bar, there are filters for "字詞不相鄰" and "任何欄位". A yellow banner indicates that users can log in to refine results and make reservations. The search results are displayed in a list format. The first result is "Solar engineering of thermal processes" by Duffie, John A.; Beckman, William A., published in 2013. It is annotated with "顯示所有檢索結果" (1), "圖書" (2), "找到3個版本. 查看所有版本 >" (3), and "線上可獲得" (4) with a note "可獲得→線上資源". The second result is "Energy conversion engineering" by Ghoniem, Ahmed F., published in 2022. It is annotated with "圖書" (2), "資料類型→圖書" (2), and "可在總館 總館9樓書庫 (TK2896 .G54 2022)獲得" (4) with a note "可獲得→紙本圖書". On the left side, there are options to adjust search results, including "調整檢索結果", "擴展檢索結果", "排序規則: 相關性", "可獲得性" (with sub-options: 開放存取, 同儕評論期刊, 圖書館館藏, 線上資源), and "主題".

淡江大學圖書館
Tamkang University Library

檢索首頁 期刊檢索 資料庫檢索 我要推薦 課程指定用書 主題館藏 ...

solar engineering of thermal processes 輸入題名或關鍵字

字詞不相鄰 任何欄位

登入後以獲取完整結果，並可申請預約 登入 關閉

顯示所有檢索結果

已選取0筆 頁碼1 1-10 of 13,634 檢索結果

調整檢索結果

擴展檢索結果

排序規則: 相關性

可獲得性 ^

開放存取

同儕評論期刊

圖書館館藏

線上資源

主題 v

圖書 找到3個版本. 查看所有版本 > Solar engineering of thermal processes Duffie, John A.; Beckman, William A. 2013 線上可獲得 可獲得→線上資源

圖書 資料類型→圖書 Energy conversion engineering Ghoniem, Ahmed F., author. 2022 可在總館 總館9樓書庫 (TK2896 .G54 2022)獲得 可獲得→紙本圖書

Part 1. 圖書館首頁-雲端圖書館自動化系統

- 複製
檢索結果
- 我的
最愛
- 登入個人
帳戶

淡江大學圖書館
Tamkang University Library

檢索首頁 期刊檢索 資料庫檢索 我要推薦 課程指定用書 主題館藏 ...

QR code icon 葉蕙蘭

請使用QR code或複製連結

綠色能源發展 X / 線上文獻 進階檢索

字詞不相鄰 任何欄位

可儲存檢索詞

可加入我的最愛

調整檢索結果

已選取0筆 頁碼1 1-10 of 43,164 檢索結果

儲存檢索用語

擴展檢索結果

排序規則: 相關性

可獲得性

- 開放存取
- 同儕評論期刊
- 線上資源

主題

出版年

資源類型

期刊刊名

圖書
全球綠色經濟新政策: 化石燃料文明將在2028崩盤, 以及能拯救地球生命經濟方案
里夫金 (Rifkin, Jeremy), author; 李立心, translator; 吳慕書, translator
2020
目前不可獲得

圖書
頂尖綠能產業動態 2010-2030能源科技管理
劉華美
2010
可在總館 總館6樓書庫 (400.15 / 8766.4)獲得
線上可獲得

模式, 例如社區型合作社、公民參股等, 祈使轉變台灣目前發展再生能源所面臨之困境, 深入地方由下往上蓬勃發展。由於能源政策是國家命脈, 在可預期之未來, 非再生性能

如何查看館藏狀態

- 有館藏 → 書籍所在位置
- 線上可獲得 → 電子資源
- 目前不可獲得
外借中 → 預約申請
處理中 → 申請急用
其他分館 → 申請調閱
- 無館藏 → 我要推薦

※注意※
在架上、訂購中「不」能預約

Part 1. 雲端圖書館自動化系統查找範圍



優三聯盟目錄

查詢淡江、銘傳及東吳三校間之館藏資源



課程指定用書

查詢教師課程指定參考資料。



多媒體資源

查詢本館館藏之錄影及錄音資料。

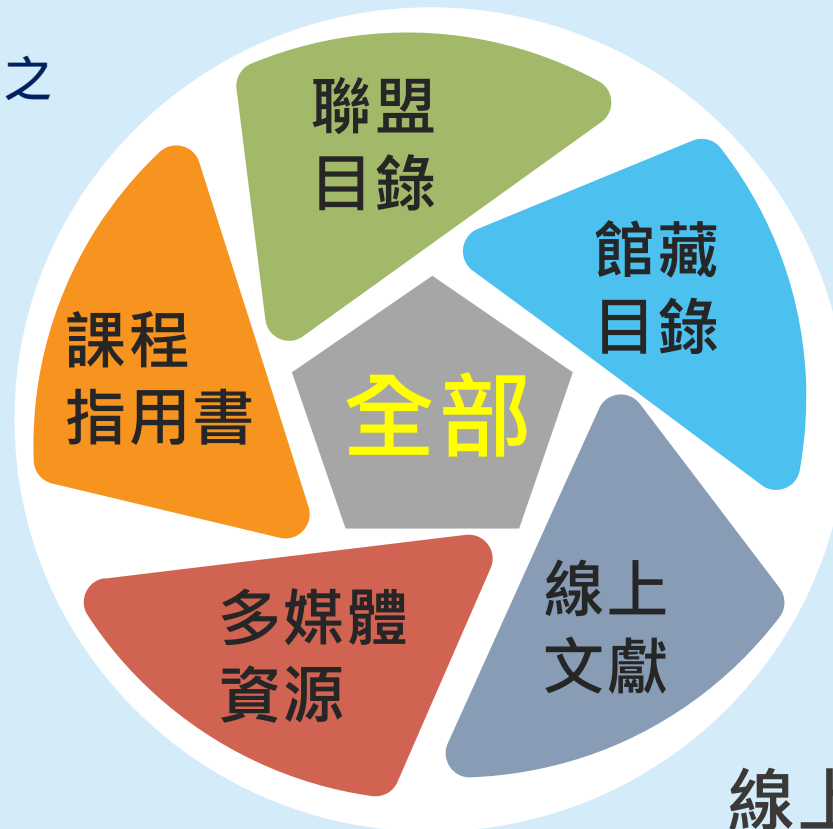

全部

查詢所有類型的資源，包含館藏目錄及期刊文章等線上資源。

館藏目錄

查詢本館館藏之圖書、期刊、報紙、視聽資料等。

線上文獻

查詢本館已訂購或開放取用(Open Access)之期刊、會議論文等線上資源的文章。



Part 1. 如何判斷文獻類型

類別	簡易判斷方式
圖書 Books	書目上列有作者、書名、出版年、出版地、出版者
期刊 Journal Articles	書目上列有作者、刊名、篇名、卷(v)、期(n)、出版年、頁數或論文號碼
會議論文 Conference/ Proceedings	書目資訊上有Conference, Proceedings, Seminar, Symposium, Workshop, 研討會, 論文集等字眼
學位論文 Theses/ Dissertation	除列有作者(研究生)、論文名稱、畢業年外, 同時列有畢業學校及其所在地時。通常在書目中會出現doctoral、dissertation、thesis、博/碩士論文等字樣
研究報告 Reports	除列有研究者、報告名稱、出版年外, 同時列有研究機構及編號。通常在書目中會有report、working paper、研究計劃、報告編號等字樣



Part 1. 雲端圖書館自動化系統-進階檢索

進
階
檢
索

綠色能源 × 🔊 🔍 進階檢索

字詞不相鄰 ▾ 任何欄位 ▾

查詢條件

查詢：

- 全部 館藏目錄 線上文獻 多媒體資源 課程指定用書
- 聯盟目錄(淡江+東吳+銘傳)

限制語言、年代、限制檢索欄位、資料類型等

搜尋篩選條件

題名 ▾ 字詞不相鄰 ▾ 綠色能源

OR ▾ 題名 ▾ 字詞相鄰 ▾ 綠能

OR ▾ 題名 ▾ 字詞不相鄰 ▾ 再生能源

OR ▾ 題名 ▾ 字詞不相鄰 ▾ 潔淨能源

資料類型

圖書 ▾

語言

中文 ▾

起始日期

01 ▾ 01 ▾ 2021

結束日期

31 ▾ 12 ▾ 2022

運用布林邏輯AND、OR、NOT

+ 新增一行

↻ 清除

Part 1. 雲端圖書館自動化系統-主題資源

查詢

資源

館藏資源

新進館藏
預約書排行
期刊
報紙

主題資源

特色館藏
語言學習
SDGs資訊
永續智生活電子書展

學習

圖書館利用講習
論文寫作與學術倫理
論文原創性比對(Turnitin)
學位論文提交與融校手續

SDGs資訊

什麼是SDGs 永續發展目標？

2015年，聯合國與195個國家達成「讓世界變得更美好」的共識，並於永續發展2030年永續發展議程（2030 Agenda for Sustainable Development），宣布SDGs），涵蓋169項細項目標、230項指標，指引全球共同努力邁向永續。這些組織來實現，預期在2030年之前改善人們的生活。



永續智生活電子書展

緣起

- 隨著氣候變遷、全球暖化，地球已經開始產生劇烈的動盪，同為更好的生活與地球閱讀。
- 配合電子資源推廣系列活動：「永續智生活：日常 e 生活」

主題&資料類型

- 主題涵蓋AI人工智慧、綠色能源，其中綠能又涵蓋節電、省水、省紙等。

使用問題

- 遇有使用問題，請洽參考服務組，E-mail：algx@ma
- 請使用淡江大學單一登入(SSO)帳密認證。

AI人工智慧

Artificial Intelligence

綠色能源

Part 1. 雲端圖書館自動化系統-主題資源-SDGs資訊

SDGs@Tamkang

<p>SDGs@永續發展與社會創新中心</p>	<p>SDGs@淡水好生活</p>
	

<p>SDGs@主題館藏</p> 	<p>SDGs@電子書館藏</p> 
--	---

館藏選輯 / 永續發展目標 (SDGs) / **SDGs07**

館藏排序規則 相關性 在此主題館藏清單中檢索

主題館藏清單 (7)



圖書
綠色經濟學碳中和：從減碳技術創新到產業與能源轉型，掌握零碳趨勢下的新商機



圖書
去碳化社會：從低碳到脫碳，尋求乾淨能源打造綠色永續環境

SDGs@電子書館藏

SDG04 SDG06 **SDG07** SDG08 SDG11 SDG12 SDG17

SDG7--AFFORDABLE AND CLEAN ENERGY / 可負擔的潔淨能源
--確保所有的人都可取得負擔得起、可靠、永續及現代的能源。









Part 1. 雲端圖書館自動化系統-主題資源-SDGs資訊

SDGs@Taiwan

SDGs@循環台灣基金會	SDGs@永續發展委員會	SDGs@New Taipei City	SDGs@永續城市大調查
			

SDGs@the World

SDGs@USA	SDGs@Library	SDGs@EUROPE	SDGs@Asia-Pacific
			

Part 1. 雲端圖書館自動化系統-永續智生活電子書展

主題涵蓋AI人工智慧、綠色能源

節電、減碳、再生能源、電動車

中英文電子書、學位論文

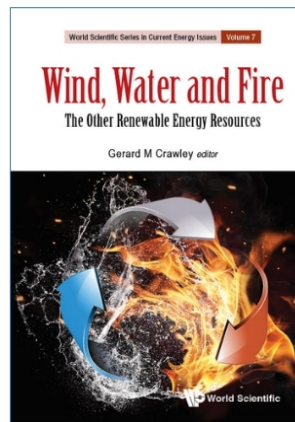
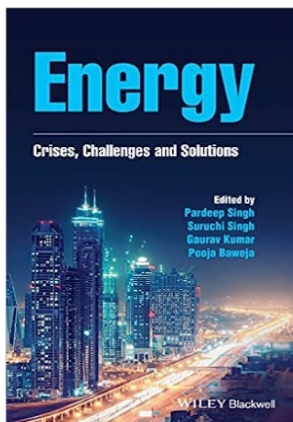
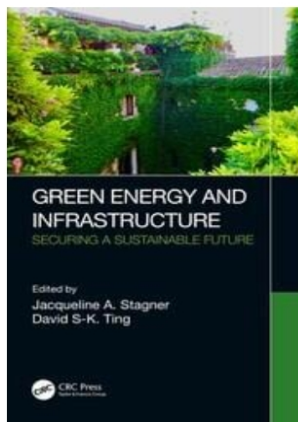

首頁/資源/主題資源/ 永續智生活電子書展

AI人工智慧

Artificial Intelligence

綠色能源

Green Energy

Green Economy

Electric vehicles

SDGs

Dissertation

綠能與SDGs

- 綠色能源 (Green Energy) 又稱潔淨能源、再生能源，它對環境相對友善且溫室氣體排放低，簡單來說，不會造成環境污染的能源就是綠能，舉凡太陽能、風能、水資源、地熱能都是。
- SDG7 (Affordable and Clean Energy) 目標是確保所有人都可取得可負擔的潔淨能源。
- 台灣在2019年通過《再生能源發展條例》修正案，讓綠電能夠自由買賣。法案也規定用電量較大的企業或機構必須設置一定比例的再生能源發電設備，或是綠電採購。
- 隨著綠能政策的推動，企業紛紛投入綠能發展行列，此趨勢也同時實現SDG17“建立實現永續目標的伙伴關係”。

Part 2. 常見的資源查詢技巧

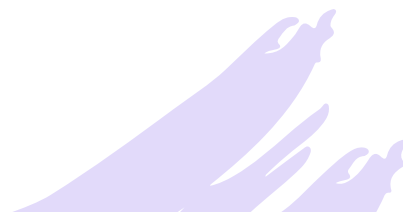

• 布林邏輯

- OR-檢索結果至少包含A或B任一檢索詞
- AND-檢索結果包含A、B檢索詞
- NOT-檢索結果不包含B檢索詞

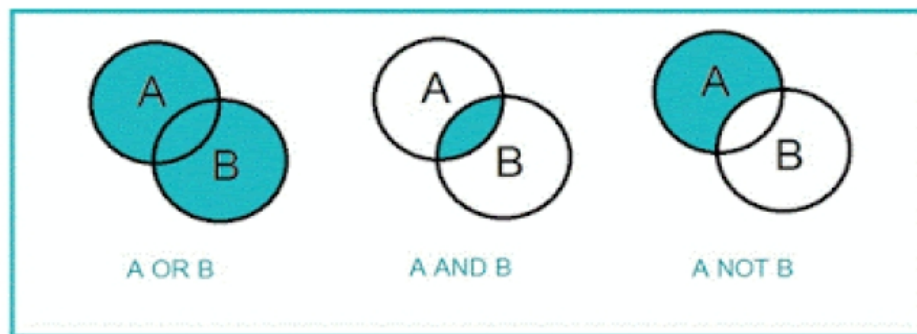

切截

- 指在字根加上替代符號，用來查詢字根相同的字
- 「Librar*」可查詢到Library、Libraries、Librarian、Librarian等資料

萬用 字元

- 用於檢索不確定的英文拼字，或者不同的拼法
- 例如：「Flav?r」可查詢到 Flavor、Flavour

片語 檢索

- 使用雙引號 " " 可精確查詢特定片語，該詞不會被分開
- 例如：“social marketing”，精確比對到「social marketing」兩個字緊鄰出現、且順序一致的文獻

Part 2. 適時修正檢索策略

查到的結果太多

- 減少查詢的關鍵詞數量
- 修正查詢的詞彙，盡可能精確(歐洲→東歐)
- 限制查詢的欄位
- 多用AND，少用OR

限制條件
調整檢索結果

查到的結果太少

- 檢查拼字或語法是否有誤
- 是否使用符合檢索主題的資料庫進行檢索
- 嘗試各種相關的檢索詞彙
- 增加查詢的範圍與條件(使用OR、切截)

擴展查詢

查到的結果相關性不高

- 限制查詢特定的欄位
- 刪除過於模糊的廣義詞
- 使用專指性高的詞彙
- 使用布林邏輯的“NOT”刪除一些不相關的文章

Part 2. 資源查詢範例-有什麼不同?

大學圖書館 University Library

檢索首頁 圖書館首頁 期刊檢索 資料庫檢索 我要推薦 課程指定用書

風力發電 X / 全部

字詞不相鄰 任何欄位

登入後以獲取完整結果，並可申請預約 登入 X 關閉

已選取 筆 頁碼 1 13,683 檢索結果

大學圖書館 University Library

檢索首頁 圖書館首頁 期刊檢索 資料庫檢索 我要推薦 課程指定用書

風力發電 X / 館藏目錄

字詞不相鄰 任何欄位

登入後以獲取完整結果，並可申請預約 登入 X 關閉

已選取 筆 頁碼 1 469 檢索結果

1 圖書 風力发电原理
吳雙群, 主編; 趙丹平, 1962-, 主編
2011

大學圖書館 University Library

檢索首頁 圖書館首頁 期刊檢索 資料庫檢索 我要推薦 課程指定用書

風力發電 X / 全部

字詞相鄰 題名

已選取 筆 頁碼 1 4,360 檢索結果

1 錄影資料
The unseen force wind energy = 風力發電
Hoffman, Anne.; Tikhomirov, K. Michael; Bluett, Rick; Seibold, Jörg; Deuts Media, Inc.
2008
可在總館5樓非書資料室 總館5樓非書資料室 (DVD TJ 163.2.P76 2008)

Part 2. 調整檢索結果-限縮檢索結果

後分類篩選

淡江大學圖書館
淡江大學圖書館
淡江大學圖書館

斜槓

字詞不相關 任何欄位

已選取 筆 頁碼 1 2,000 檢索結果

顯示檢索結果總筆數

調整檢索結果

- 擴展檢索結果
- 排序規則: 相關性
- 可獲得性
 - 同儕評論期刊
 - 圖書館館藏
 - 線上資源
- 主題
- 出版年
- 資源類型
- 期刊刊名
- 作者
- 語言

③ 可依需求調整檢索結果

② 瀏覽檢索結果清單

1 圖書
做事的人: 張善政的斜槓探索人生
張善政, author; 吳錫勳, author
2019
可在 總館 總館7樓書庫 (783.3886 8737.22 8878) 獲得
線上可獲得

2 圖書
我在家, 我創業: 家庭CEO的斜槓人生
鄭若, author; 凌網科技股份有限公司, issuing body
2018民107
線上可獲得

3 圖書
築夢踏實事務所: 斜槓實力擴展學苑
林品卉 author; 李仁豪 author; 蘇以祺 author; 李翔竣 author; 林有輝 author
2021
目前不可獲得

4 知識變現
知識變現: 微夢想、微行動、微習慣, 開啟你的斜槓人生
張丹茹 (Angie), author
2018

目前篩選條件

年: 2019-2020 X

記住所有的篩選

重設篩選條件

調整檢索結果

擴展檢索結果

排序規則: 相關性

可獲得性

- 同儕評論期刊
- 圖書館館藏
- 線上資源
- 開放存取

主題

出版年

主題

- Wind Power (451)
- Wind Power Generation (535)
- 仿真 (178)
- 低电压穿越 (388)
- 双馈发电机 (148)
- 双馈感应发电机 (207)
- 双馈电机 (214)
- 变流器 (177)
- 变速恒频 (579)
- 并网 (162)
- 永磁同步发电机 (206)
- 现状 (88)
- 矢量控制 (404)
- 风力发电 (5,055)
- 风力发电机 (592)
- 风力发电机组 (372)
- 风力发电系统 (436)
- 风电 (209)
- 风电场 (663)
- 风能 (206)

資源類型

- 期刊文獻 (2,226) 排除
- 手稿 (1,686)
- 論文 (752)
- 圖書 (193)

限縮

Part 2. 調整檢索結果-擴展檢索結果

利用「調整檢索結果」篩選器之☑擴展檢索結果，找到更多可使用的資源

The screenshot shows a search interface with the following elements:

- Search Bar:** Contains the text '斜槓'. To the right are icons for '全部' (All), a microphone, and a magnifying glass. A '進階檢索' (Advanced Search) link is also present.
- Filters:** Below the search bar are dropdown menus for '字詞不相鄰' (Words not adjacent) and '任何欄位' (Any field).
- Notification Bar:** A yellow bar with the text '登入後以獲取完整結果，並可申請預約' (Log in to get full results and apply for reservations), a '登入' (Log in) button, and a '關閉' (Close) button.
- Left Sidebar (Filters):**
 - 目前篩選條件:** '期刊文章 x' (Journal articles x).
 - 記住所有的篩選** (Remember all filters) and **重設篩選條件** (Reset filters).
 - 調整檢索結果** (Adjust search results) - This section is highlighted with a red box, and the sub-option **擴展檢索結果** (Expand search results) is checked with a green box. A green label '☑擴展檢索結果' is placed next to it.
 - 排序規則:** '相關性' (Relevance).
 - 可獲得性** (Availability) with sub-options: '開放存取' (Open access), '同儕評論期刊' (Peer-reviewed journals), and '線上資源' (Online resources).
- Search Results:** A list of three journal articles:
 1. 期刊文章 **書法, 斜槓 / , 人生**
林明良
中華書道, 2020-03-15 (106)
線上可獲得 >
 2. 期刊文章 **范添美斜槓出幾倍人生**
黃芮琪
料理.台灣, 2019-09, p.028-031
線上可獲得 >
 3. 期刊文章 **斜槓於新舊時代的小說寫手 - 李逸濤及其小說評述**
張永信
東海大學圖書館館刊, 2020-07-15 (52)
線上可獲得 >

Part 3. 動手查查看-圖書/電子書



圖書/電子書

世界又熱、又平、又擠

湯馬斯·佛里曼, 臺北市: 遠見天下文化出版, 2020

請利用「雲端圖書館自動化系統」找出

- 這本書學校圖書館有買了幾冊?
- 可立即借到嗎? 有人預約嗎?
- 放在哪個樓層的第幾座書架?
- 有電子版嗎?

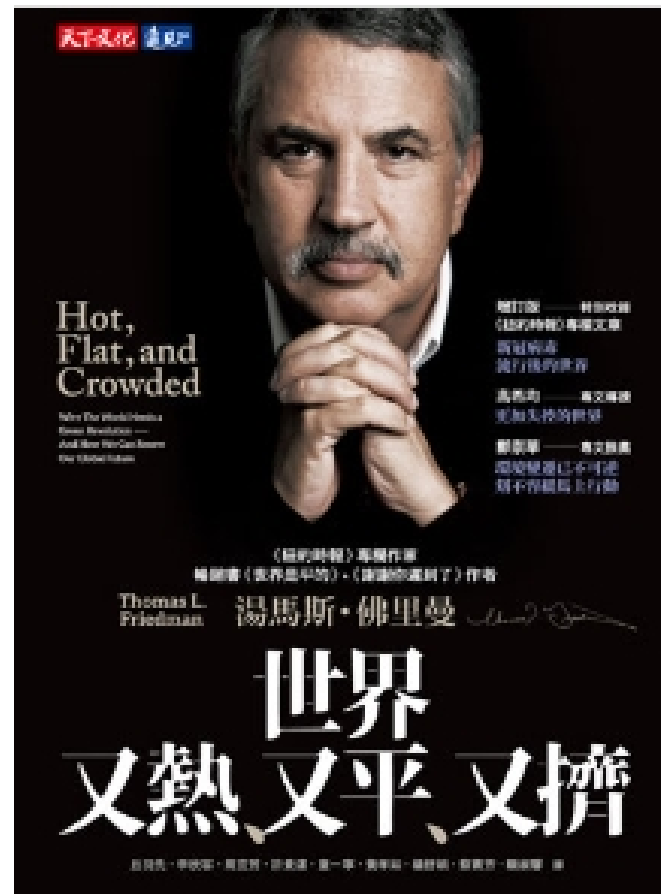

Part 3. 動手查查看-圖書/電子書



圖書

世界又熱、又平、又擠

弗利曼 (Friedman, Thomas L.), author; 丘羽先, translator; translator; 童一寧, translator

2020

可在總館 總館6樓書庫 (554.68 8578 8647)獲得 >

線上可獲得 >

有實體和線上二種版本

世界又熱、又平、又擠 / 湯馬斯.佛里曼(Thomas L. Friedman):
宜芳, 許貴運, 童一寧等譯

You searched for: 554.68 8578 8647 Shelf: 54

總館

可獲得, 總館6樓書庫; 554.68 8578 8647
(共3件, 3件可獲得, 0件申請)

索書號: 554.68 8578 8647 狀態: 在架上
條碼: 00002893372 借閱政策: 可借閱

索書號: 554.68 8578 8647 狀態: 在架上
條碼: 00002928110 借閱政策: 可借閱

索書號: 554.68 8578 8647 狀態: 在架上
條碼: 00002936105 借閱政策: 可借閱

查看索書號到書架上找書

書籍所在位置

➤ 按下「書籍所在位置」
查看樓層與書架位置

覺生紀念圖書館 6F



Part 3. 動手查查看-圖書/電子書

電子書借閱3步驟



世界又熱、又平、又擠

2022年PDA專區



作者
湯馬斯·佛里曼
出版社
天下文化

ISBN : 9789864799923
出版日期：2020-05-08
線上出版日期：2020-05-26

借閱

試閱 ▼

♡ 加入收藏



| QR Code 借閱 |



行動借閱QR Code

使用手機/平板掃描QR Code借閱前，
請先下載/安裝 udn 讀書館 App。



安裝APP隨身看

安裝APP隨身看

選擇圖書館



搜尋淡江/新增



借閱



登入SSO/書庫閱讀

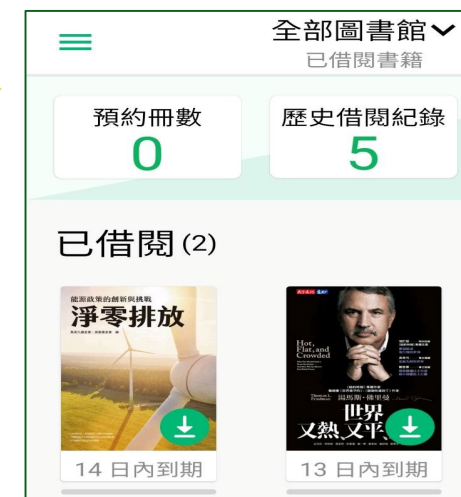

電子書、電子雜誌一樣有借期

到期會自動歸還
不會有罰款

借閱規則

採購單位	種類	可借	已借	借閱天數	續借時間	續借天數	續借次數	預約冊數
淡江大學	電子書	5 冊	0 冊	14 天	到期前3天	14 天	1 次	10 冊
	電子雜誌	5 冊	0 冊	14 天	到期前3天	14 天	1 次	1 冊
臺灣學術電子書資料庫聯盟	電子書	5 冊	1 冊	14 天	到期前3天	10 天	2 次	10 冊
	電子雜誌	--	0 冊	--	--	--	--	--
新書推薦專區	電子書	--	0 冊	--	--	--	--	--
	電子雜誌	--	0 冊	--	--	--	--	--

採購單位	借閱天數	圖書館可借閱次數/每年
HyRead 電子雜誌庫 (2023)	14天	--

Part 4. 查不到怎麼辦--我要推薦

「未找到紀錄」，怎麼辦？

點此連結，推薦購買此書。

The screenshot shows the Tamkang University Library website interface. At the top, there is a navigation bar with the library logo and several menu items: 檢索首頁, 期刊檢索, 資料庫檢索, 我要推薦 (highlighted with a red box), 課程指定用書, 主題館藏, and a menu icon. Below the navigation bar, a search result is displayed for the query "副業賺錢 A sideline to make money". The result shows the search term and two dropdown menus: "字詞不相鄰" and "任何欄位". To the right of the search result, there is a yellow box containing two numbered points: "1. 每人每月可推薦5筆" and "2. 善用「我要推薦」，充實館藏資源". Below the search result, there is a section titled "調整檢索結果" with a toggle switch for "擴展檢索結果". The main content area displays "未找到紀錄" (No records found) and a message: "你的檢索'副業賺錢 A sideline to make money'沒有符合的查詢結果。" Below this message, there is a "建議:" (Suggestion) section with a list of four items: "確保所有字詞拼寫正確。", "嘗試不同的檢索範圍或關鍵字。", "館際借書申請(NDDS)。", and "期刊文獻複印申請。". The last two items are enclosed in a red box. To the right of this red box, there is a green text box containing the text: "利用這些連結申請館際借書、館際複印、或推薦購買。"

淡江大學圖書館
TKUL Tamkang University Library

檢索首頁 期刊檢索 資料庫檢索 **我要推薦** 課程指定用書 主題館藏 ...

副業賺錢 A sideline to make money

字詞不相鄰 ▾ 任何欄位 ▾

調整檢索結果

擴展檢索結果

未找到紀錄

你的檢索"副業賺錢 A sideline to make money"沒有符合的查詢結果。

建議:

- 確保所有字詞拼寫正確。
- 嘗試不同的檢索範圍或關鍵字。。
- **館際借書申請(NDDS)。**
- **期刊文獻複印申請。**
- **我要推薦。**

利用這些連結申請館際借書、館際複印、或推薦購買。

Part 4. 查不到怎麼辦--館際借書與複印

首頁 > 服務 > 館際借書與複印

- 線上申請

- 全國文獻傳遞服務系統 (NDDS)
 - 付費、國內借書、複印
 - 第一次使用，須先申請帳號
- 西文期刊文獻快遞服務(RapidILL)
 - 付費、西文期刊、圖書章節
- 優三聯盟圖書代借代還(試行)
(淡江、東吳、銘傳)
- 國科會自然處《圖書服務計畫》
化學領域

- 親自到他校借 / 還書

- 至總館2樓借用合作館借書證
- 親自前往合作館借 / 還書

The screenshot shows the library's website with the following structure:

- Header: 淡江大學 覺生紀念圖書館 (TAMKANG UNIVERSITY CHUEH SHENG MEMORIAL LIBRARY)
- Navigation: 查詢, 資源, 服務 (highlighted), 關於本館
- Main Menu:
 - 閱覽服務
 - 館際借書與複印** (highlighted in red)
 - 圖書推薦與贈送
 - 空間與設備
 - 表單下載
- Sub-menu items under '館際借書與複印':
 - 借還書規則
 - 多媒體服務
 - 借書證申請
 - 課程指定用書
 - 館藏資料協尋
 - 圖書調閱及期刊代印
 - 全國文獻傳遞服務 (NDDS)
 - 親自到他館借/還書
 - 西文期刊文獻快遞服務(RapidILL)
- Sub-menu items under '圖書推薦與贈送':
 - 我要推薦
 - 系所介購
 - 捐書
- Sub-menu items under '空間與設備':
 - 討論室
 - 研究小間
 - 多媒體資源室
 - 閱讀分享區
 - 影印機/掃描器
- Sub-menu items under '表單下載':
 - 閱覽與館際借書
 - 研究小間
 - 其他表單

Part 4. 查不到怎麼辦--聯合目錄查詢

首頁 > 查詢 > 聯合目錄

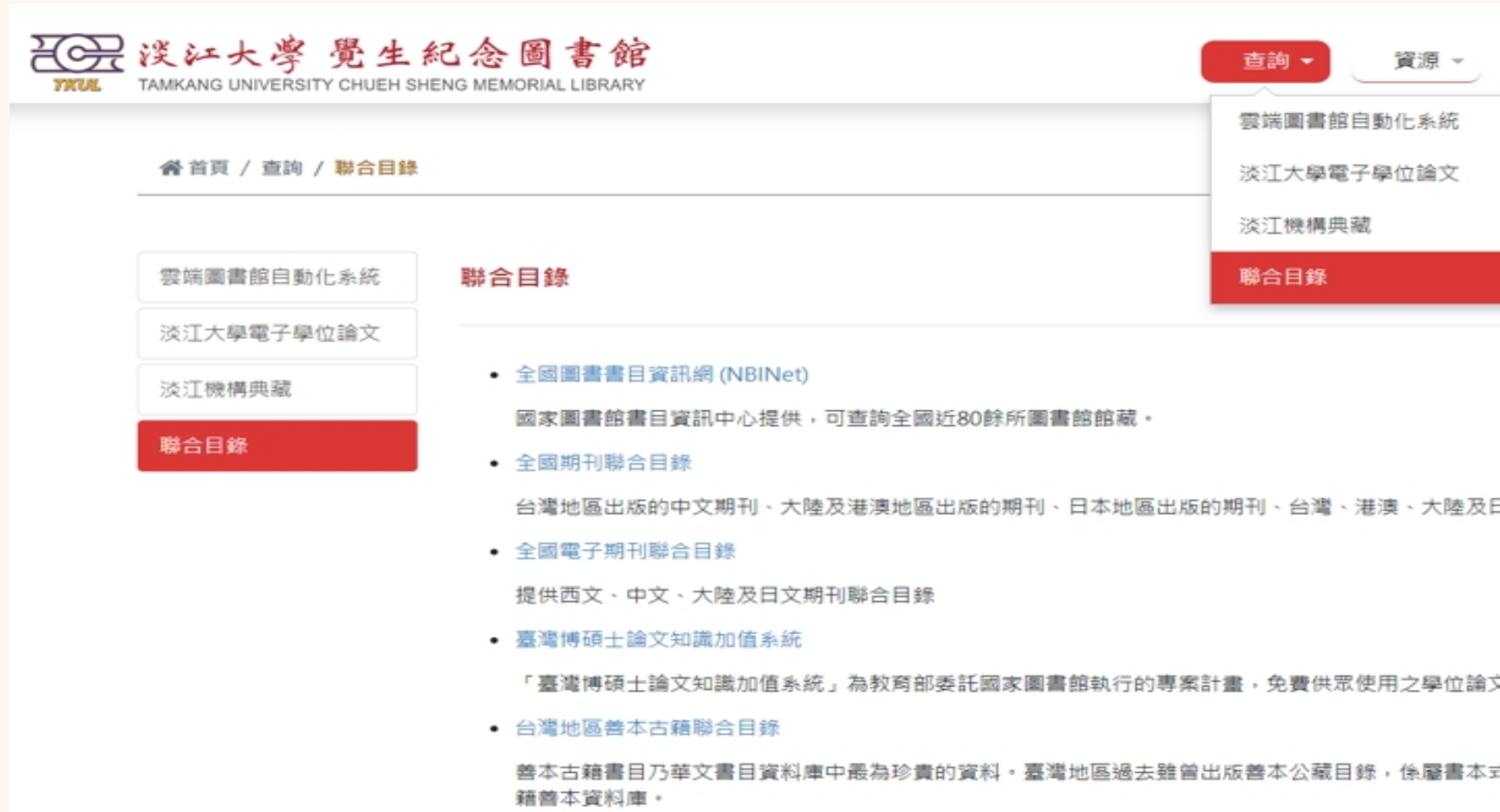

淡江大學 覺生紀念圖書館
TAMKANG UNIVERSITY CHUEH SHENG MEMORIAL LIBRARY

查詢 資源

雲端圖書館自動化系統
淡江大學電子學位論文
淡江機構典藏
聯合目錄

首頁 / 查詢 / 聯合目錄

聯合目錄

- **全國圖書書目資訊網 (NBINet)**
國家圖書館書目資訊中心提供，可查詢全國近80餘所圖書館館藏。
- **全國期刊聯合目錄**
台灣地區出版的中文期刊、大陸及港澳地區出版的期刊、日本地區出版的期刊、台灣、港澳、大陸及E
- **全國電子期刊聯合目錄**
提供西文、中文、大陸及日文期刊聯合目錄
- **臺灣博碩士論文知識加值系統**
「臺灣博碩士論文知識加值系統」為教育部委託國家圖書館執行的專案計畫，免費供眾使用之學位論文
- **台灣地區善本古籍聯合目錄**
善本古籍書目乃華文書目資料庫中最高珍貴的資料。臺灣地區過去雖曾出版善本公藏目錄，係屬善本古籍善本資料庫。

Part 4. 查不到怎麼辦--優三聯盟圖書代借代還(淡江、東吳、銘傳)

1 「優久大學聯盟優三圖書館圖書互借」
服務自112年2月1日起開始試行

2 試行期間免費提供

3 每人可借閱冊數為10冊，
借期 21天，不得續借



優三 ALMA
優三代借代還
2023年2月1日(三) 試行開跑

2023
東吳 × 淡江 × 銘傳

為促進三校館藏互惠利用，
達到資源共享之目的，
辦理「優久大學聯盟優三圖書館
圖書代借代還」活動！

三校圖書免費幫你送到館！



優三ALMA
圖書館自動化系統

The image is a promotional poster for the 'Three Excellent Universities ALMA' (優三ALMA) book borrowing and return service. It features a yellow background with a green van and two book boxes. The text is in Chinese and English, announcing the start of the service on February 1, 2023, for the trial period. It lists the participating universities: Dongwu, Tamkang, and Mingwen. The poster also includes a QR code and the ALMA logo.

Part 4. 查不到怎麼辦--優三聯盟圖書代借代還(淡江、東吳、銘傳)

登入

1

淡江大學圖書館 Tamkang University Library

檢索首頁 期刊檢索 資料庫檢索 我要推薦 課程指定用書 主題館藏 ...

全球綠色經濟新政策

聯盟目錄(淡江+東吳+銘傳) 進階檢索



圖書

全球綠色經濟新政策：化石燃料文明將在2028崩盤，以及能拯救地球生命的經濟方案

里夫金 (Rifkin, Jeremy), author; 李立心, translator; 吳慕書, translator
2020

目前不可獲得

館藏地/館藏狀態

首次使用必須做【啟用簽署】，第2次之後不會再出現

3 代借代還啟用申請(並同意合作館個人資料蒐集)

雙溪中正書庫

可獲得, 雙溪中正書庫; 554.68 6058

索書號: 554.68 6058 c.2 狀態: 在架上
條碼: M10706787 (0 預約) 借閱政策: 3 週

預約/調閱

資料類型
圖書

取書機構
★ 淡江大學

★ 取書地點
你必須選擇取書地點

取消申請的日期(不是必填欄位)

不要填日期

建議

重填表單

送出申請

4 預約/調閱申請

送出申請

Part 4. 查不到怎麼辦--國科會自然處《圖書服務計畫》化學領域

1 國科會自然處《圖書服務計畫》化學
中心總圖書室+臺大化學系圖書室
=聯合圖書室

3 化學領域館藏相當廣泛

2 不收取任何費用



館際合作申請表單一
圖書服務計畫化學中心總圖書室



國科會自然處《化學圖書服務計畫》
電子報 訂閱表格

執行單位：圖書服務計畫 化學中心總圖書室(臺大化學系)、圖書服務計畫 新竹地區圖書室(清大化學系)

TEL:02-33661160 EMAIL:chemlib@gmail.com

TEL:03-5715131#33399 EMAIL:ycpeng@mx.nthu.edu.tw

圖書服務計畫 中部地區圖書室(中興化學系)、圖書服務計畫 南部地區圖書室(中山大學圖書館)

TEL:04-22840406 EMAIL:muwu@mail.nchu.edu.tw TEL:07-5252000#3901 EMAIL:nie57@staff.nsysu.edu.tw

經費來源：



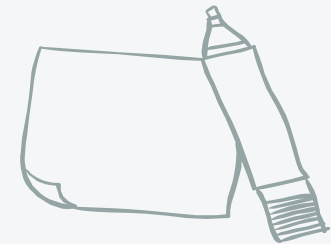

03

期刊查詢

Part 1. 期刊檢索

Part 2. 期刊資源瀏覽

Part 3. 查找期刊文章全文

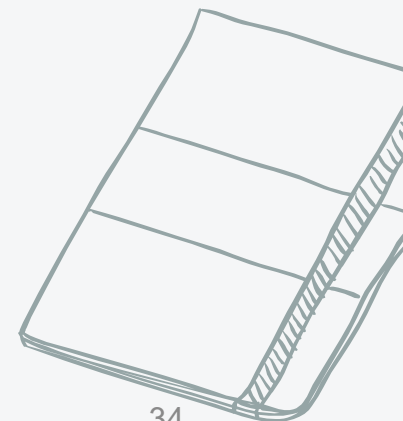

Part 1. 期刊檢索-以刊名或ISSN

期刊
查找 & 瀏覽

The screenshot shows the library's journal search page. At the top, the navigation bar includes '淡江大學圖書館' (Tamkang University Library) and several menu items: '檢索首頁', '期刊檢索' (highlighted with a red box), '資料庫檢索', '我要推薦', '課程指定用書', and '主題館藏'. A search bar contains the text '期刊檢索' and '輸入刊名或ISSN', with a red box around the search button and the text '1 輸入刊名或ISSN'. Below the search bar, a sidebar on the left is titled 'title' and lists various subject categories: '工程與應用科學', '地球與環境科學', '法律、政治與政府', '物理科學與數學', '社會科學', '音樂、跳舞、戲劇 & 電影', '哲學 & 宗教', '健康與生物科學', and '商業與經濟'. A red box highlights this sidebar, and a blue circle with the number '2' and the text '以主題分類瀏覽' is placed next to it. A large yellow arrow points from this sidebar towards the main search results area. The main search results area shows a search for '地球與環境科學' (Earth and Environmental Science) with 498 results. The results list includes three items: 1. 'Abstracts of dissertations and the Utah State University of Agriculture and 1967', 2. 'Abstracts of science and technology 1981-1985', and 3. 'Abstracts of science and technology fisheries. 1986-1993'. A yellow banner at the top of the results area says '登入後以獲取完整結果，並可申請預約'.

淡江大學圖書館
Tamkang University Library

檢索首頁 期刊檢索 資料庫檢索 我要推薦 課程指定用書 主題館藏 ... 登入 功能表

期刊檢索 輸入刊名或ISSN 1 輸入刊名或ISSN

title

- > 工程與應用科學
- > 地球與環境科學
- > 法律、政治與政府
- > 物理科學與數學
- > 社會科學
- > 音樂、跳舞、戲劇 & 電影
- > 哲學 & 宗教
- > 健康與生物科學
- > 商業與經濟

2 以主題分類瀏覽

可查詢本校訂購的紙本及電子期刊

注意事項:

- 所連用之電子資源須本校有訂閱始可瀏覽或下
- 敬請尊重智慧財產權，若違反著作權規定而經

登入後以獲取完整結果，並可申請預約

頁碼 1 498 找到的期刊: 地球與環境科學

title

- > 工程與應用科學
- ▼ 地球與環境科學
 - 生態
 - > 地質學
 - 林學
 - 氣象學 & 氣候學
 - 海洋學
 - > 植物學
 - > 農學
 - 環境科學

1 期刊
Abstracts of dissertations and the Utah State University of Agriculture and 1967
可在 總館 總館1樓罕用書庫(調閱申

2 期刊
Abstracts of science and technology 1981-1985
可在 總館 總館4樓合訂期刊(PERS

3 期刊
Abstracts of science and technology fisheries. 1986-1993

Part 1. 期刊檢索-以篇名或關鍵字

淡江大學圖書館 Tamkang University Library

檢索首頁 期刊檢索 資料庫檢索 我要推薦 課程指定用書 主題館藏 ...

“solar air collector” ① 輸入篇名或關鍵字查詢

字詞不相鄰 任何欄位

進階檢索 ② 進階檢索

歡迎使用雲端圖書館自動化系統

本系統提供一站式服務，透過簡易檢索框可同時查詢本校圖書、電子資源、多媒體及線上文獻等資源。

您可選擇以下檢索範圍：

- 全部：除館藏目錄外，可同時查詢期刊文章等線上資源。
- 館藏目錄：館藏圖書、期刊、視聽資料、學位論文等實體或電子資源。
- 線上文獻：本校訂購或開放取用之期刊文章、電子書、會議論文等線上文獻。
- 多媒體資源：本校訂購之DVD、CD等各類型視聽資料。

查詢條件 條碼號檢索

查詢：
 全部 館藏目錄 線上文獻 多媒體資源
 聯盟目錄(淡江+東吳+銘傳)

搜尋篩選條件

任何欄位 字詞相鄰 solar air collector

OR 任何欄位 字詞相鄰 solar air heater

Part 2. 期刊資源瀏覽

[首頁](#) / [資源](#) / [館藏資源](#) / [期刊](#)

館藏資源

主題資源

學習

研究

新進館藏

預約書排行

期刊

報紙

多媒體資源

期刊清單

◀ 當年度訂閱東方語文期刊



◀ 當年度訂閱西方語文期刊

◀ 當年度系所介購期刊



◀ 淡江出版期刊

Part 2. 期刊資源瀏覽-當年度系所介購期刊



化學工程與材料工程學系 2022年介購期刊清單(已訂)

編號	刊名	ISSN	書目號	幣別
1.	AIChE journal (電子版)	0001-1541	1299122	US
2.	Applied thermal engineering(電子版)	1359-4311	633902	US
3.	Chemical engineering and processing (電子版)	0255-2701	633905	US
4.	The Chemical engineering journal (電子版)	1385-8947	633906	US
5.	Chemical engineering science (電子版)	0009-2509	633907	
6.	Desalination (電子版)	0011-9164	521589	US
7.	Electrochimica acta (電子版)	0013-4686	633934	US
8.	Energy (電子版)	0360-5442	634195	US

Part 2. 期刊資源瀏覽-索引收錄期刊查詢

首頁 / 資源 / 研究 / SCI等索引收錄期刊

館藏資源

主題資源

學習

研究

ORCID@TKU

SCI等索引收錄期刊

SCI等索引收錄期刊

- 為協助本校師生教學研究、投稿國際學術期刊
 - 1. 期刊影響係數(Impact Factor)
 - 2. 期刊排名(Journal Ranking)
 - 3. 索引收錄期刊清單
 - 4. 文章被引用次數
- 各資料庫收錄期刊內容時有更新，若有任何
- 查證論文被索引服務(書目查證)：每學年配

學科	資料庫名稱
綜合	Journal Citation Reports (JCR) 更新時間：每年6月下旬

Part 3. 查找期刊文章全文-雲端圖書館自動化系統

找找看期刊全文

Woon, Phuang, Z. X., Taler, J., Varbanov, P. S., Chong, C. T., Klemeš, J. J., & Lee, C. T. (2023). **Recent advances in urban green energy development towards carbon emissions neutrality.** *Energy*, 267, 126502.

途徑1：以刊名或ISSN查詢 *Energy* (ISSN: 0360-5442)

途徑2：以篇名查詢 *Recent advances in urban green energy development towards carbon emissions neutrality*

Part 3. 查找期刊文章全文--以刊名(或ISSN)查詢

期刊檢索 Energy **輸入刊名或ISSN**

登入後以獲取完整結果，並可申請預約 [登入](#)

頁碼 1 1-10 of 202 檢索結果

1  期刊
Energy.
1976-
[可在總館 總館4樓合訂期刊 \(PER HD 9502.A1\)獲得](#)
[線上可獲得](#)

有實體和線上二種版本

期刊
Energy.
1976-
[可在總館 總館4樓合訂期刊 \(PER HD 9502.A1\)獲得](#)
[線上可獲得](#)

線上檢視

可取得全文 **注意全文涵蓋範圍**

Elsevier ScienceDirect Journals
目前可獲得從 1995.
[110年度教育部校務發展獎勵、補助經費](#)

Part 3. 查找期刊文章全文--以篇名查詢

淡江大學圖書館
TKUL Tamkang University Library

檢索首頁 期刊檢索 資料庫檢索 我要推薦 課程指定用書 主題館藏 ...

文章篇名 Recent advances in urban green energy development towards carbon emissio X / 全部 ▾

字詞不相鄰 ▾ 任何欄位 ▾

1 期刊文章
Recent advances in urban green energy development towards carbon emissions neutrality
Woon, Kok Sin ; Phuang, Zhen Xin ; Taler, Jan ; Varbanov, Petar Sabev ; Chong, Cheng T Jaromír ; Lee, Chew Tin
Energy (Oxford), 2023, Vol.267, p.126502
“ ... Future city planning shall include the carbon emissions neutrality concept for sust energy development... ”
同儕評閱
HTML >
線上可獲得 >

取得全文

View PDF Download full issue

Energy
Volume 267, 15 March 2023, 126502

Recent advances in urban green energy development towards carbon emissions neutrality

Kok Sin Woon^a, Zhen Xin Phuang^a, Jan Taler^b, Petar Sabev Varbanov^c, Cheng Tung Jiří Jaromír Klemeš^c, Chew Tin Lee^e

Part 3. 查找期刊文章全文：Google Scholar學術蒐尋

Google 學術搜尋

設定 1

搜尋結果

語言

圖書館連結 2

帳戶

按鈕

顯示指定圖書館的存取連結 (最多選擇 5 間) :

例如, 長庚大學

淡江大學 Tamkang University (Alma) - Full-Text@TKU

圖書館刊物的線上版本存取權限通常僅限於該圖書館的訪客。您可能需要以您的圖書館密碼登入、使用校內網路或設定您的瀏覽器以使用圖書館 proxy。請造訪您的圖書館網站或詢求當地圖書館員的協助。

儲存 4

Google Scholar

"higher education" "strategic planning"

文章

約有 132,000 項結果 (0.09 秒)

不限時間

2020 以後

2019 以後

2016 以後

自訂範圍...

按照關聯性排序

按日期排序

不限語言

搜尋所有中文網頁

搜尋繁體中文網頁

包含專利

只包含書目/引用資料

建立快訊

[書籍] Strategic Planning in Higher Education: Theory and Practice.

RA Sevier - 2000 - ERIC

This book contains theoretical background and provides information to assist administrators engaging in strategic planning for institutions of higher education. Strategic planning must be systematic; it involves choosing specific priorities and making decisions about short-term ...

☆ 被引用 43 次 相關文章 導入EndNote

[書籍] Strategic Change in Colleges and Universities: Planning to Survive and Prosper. Jossey-Bass Higher and Adult Education Series.

DJ Rowley - 1997 - ERIC

... The book reviews the major differences between strategic planning exercises in business and higher education, notes the problems associated with mission-based planning, and analyzes the general internal environments of colleges and universities and the role of politics in ...

☆ 被引用 596 次 相關文章 全部共 2 個版本 導入EndNote

Strategic planning in higher education

T Conway, S Mackay, D Yorke - International journal of educational ..., 1994 - emerald.com

Abstract The Education Reform Act 1988 brought about a number of radical changes in the structure and funding of UK higher education institutions particularly within the 'new university' and college sector. As a result, they now operate within a much greater ...

☆ 被引用 373 次 相關文章 全部共 7 個版本 導入EndNote

Strategic planning for higher education

P Kotler, PE Murphy - The journal of higher education, 1981 - Taylor & Francis

At least one demographic impact will be positive. Institutions will be compelled to become more introspective and analytical, to undertake longrange planning, something they did not have to do in good times. They will be forced to set priorities and develop strategies ...

☆ 被引用 483 次 相關文章 全部共 6 個版本 導入EndNote

[PDF] Strategic planning directions of Malaysia's higher education: University autonomy in the midst of political uncertainties

MB Sirat - Higher education, 2010 - Springer

In Malaysia, the national government has seen fit to steer higher education policy in a direction that is in the 'national interest'. This notion of 'national interest' is best exemplified by the changing relationship between the State, higher education institutions and the market ...

☆ 被引用 197 次 相關文章 全部共 15 個版本 導入EndNote

Full-Text@TKU

[PDF] jstor.org
Full-Text@TKU

[PDF] springer.com
Full-Text@TKU



04

資料庫檢索



Part 1. 查找資料庫

Part 2. 常用資料庫整理

Part 3. 常用學術資料庫推薦

Part 4. 常用其他資料庫推薦



Part 1. 查找資料庫

途徑1：簡易查詢框→資料庫→輸入資料庫名稱關鍵字

館藏查詢

個人借閱紀錄

適用時機：查詢

資料庫

Enter The Text You Want To Search ... 輸入資料庫名稱

• 查詢本館電子資料庫

途徑2：雲端自動化系統→資料庫檢索→輸入資料庫名稱關鍵字

淡江大學圖書館
Tamkang University Library

檢索首頁 期刊檢索 資料庫檢索 我要推薦 課程指定用書 主題

資料庫檢索 輸入資料庫名稱

適用時機：查詢/瀏覽

按目錄排序資料庫

- > 主題
- > 筆劃
- > 資源類型
- > 學院

資料庫檢索

在檢索框輸入資料庫名稱，或以主題/學院/筆劃/資源類型瀏覽資料庫。

- 第一次使用電子資源，請詳見使用說明。
- 試用資料庫。

Part 1. 查找資料庫：瀏覽主題

The screenshot displays the Tamkang University Library website. At the top, there is a navigation bar with the library's logo and name on the left, and several menu items: 檢索首頁, 期刊檢索, 資料庫檢索, 我要推薦, 課程指定用書, 主題館藏, and a dropdown menu icon. Below the navigation bar is a search bar with the text '資料庫檢索' and '輸入資料庫名稱', and a magnifying glass icon. A yellow banner below the search bar contains the text '登入後以獲取完整結果, 並可申請預約' followed by a login icon and '登入', and a close icon and '關閉'. On the left side, there is a sidebar titled '按目錄排序資料庫' with a list of subjects: 科學, 人類學, 化學, 生命科學, 地球科學, 物理, and 數學. The '化學' (Chemistry) option is highlighted with a red box. On the right side, there is a list of search results. The first result is 'ACS publications' with a description: 'American Chemical Society, issuing body, 2000- Provide its members and... comprehensive collection of high-quality information products and services that advance the practice of the chemical profession. 提供美國化學學會(American Chemical Society, ACS)所發行的電子期刊與電子書, 分析化學、食品科學、材料科學、醫藥化學、毒物學、生物化學等。' This result is also highlighted with a red box. A light blue callout box with the text '使用前可先參考說明' is overlaid on the description. Below the description is a link '線上可獲得 >'. The second result is 'Bentham Science Publishers.' with a description: '19?? "Bentham Books is a comprehensive book publishing program of Bentham Science Publishers. Bentham Science Publishers publishes a diverse range of handbooks, monographs, reference books and textbooks to disseminate knowledge in multidisciplinary domains, including science, technology, medicine, business, and the arts. At Bentham Books, we work closely with eminent researchers to facilitate the publication process with the goal of producing high quality reference works. Our books are used by academics, corporate researchers, and students worldwide with the most current information available.'"/>

淡江大學圖書館
Tamkang University Library

檢索首頁 期刊檢索 資料庫檢索 我要推薦 課程指定用書 主題館藏 ...

資料庫檢索 輸入資料庫名稱

登入後以獲取完整結果, 並可申請預約 登入 關閉

按目錄排序資料庫

- 科學
- 人類學
- 化學
- 生命科學
- 地球科學
- 物理
- 數學

4 找到的資料庫適用於 化學

- ACS publications**
American Chemical Society, issuing body, 2000-
Provide its members and... comprehensive collection of high-quality information products and services that advance the practice of the chemical profession. 提供美國化學學會(American Chemical Society, ACS)所發行的電子期刊與電子書, 分析化學、食品科學、材料科學、醫藥化學、毒物學、生物化學等。
線上可獲得 >
- Bentham Science Publishers.**
19??
"Bentham Books is a comprehensive book publishing program of Bentham Science Publishers. Bentham Science Publishers publishes a diverse range of handbooks, monographs, reference books and textbooks to disseminate knowledge in multidisciplinary domains, including science, technology, medicine, business, and the arts. At Bentham Books, we work closely with eminent researchers to facilitate the publication process with the goal of producing high quality reference works. Our books are used by academics, corporate researchers, and students worldwide with the most current information available."

Part 1. 查找資料庫：瀏覽學院、資源類型

按目錄排序資料庫

- > 主題
- > 筆劃
- > 資源類型
- ▼ 學院
 - 工學院
 - 文學院
 - 外國語文學院

頁碼 1 104 找到的資料庫適用於 工學院

- 1 **ABC-CLIO eBook Collection**
ABC-Clio Information Services, issuing body.
2009-
The ABC-CLIO eBook Collection provides moderate quality, authoritative, scholarly information library readability via a new reading pane, improved search collection with encyclopedias, dictionaries, hardcover Unlimited, and Praeger.
為ABC-CLIO與Greenwood Publishing Group兩家本電子書，精選自旗下Praeger和Libraries Unlimited。
[線上可獲得 >](#)
- 2 **Academic Journals**
2022
Academic Journals is a publisher of peer-reviewed over 100 open access journals covering art and biological sciences, physical sciences and agriculture. 提供免費學術性期刊，主題包含藝術與人文、
[線上可獲得 >](#)

按目錄排序資料庫

- > 主題
- ▼ 筆劃
 - > 中文筆劃
 - > A to Z
- ▼ 資源類型
 - 化學結構
 - 引用文獻
 - 手稿
 - 古籍史料
 - 名錄指南
 - 字典辭典
 - 百科全書

Part 2. 常用資料庫整理

期刊/會議論文/電子書

- ◆ IEEE Xplore
- ◆ 華藝線上圖書館(Airiti Library)
- ◆ 臺灣學術電子書聯盟電子書
- ◆ 臺灣期刊論文索引系統
- ◆ 臺灣書目整合查詢系統
- ◆ 中國期刊全文數據庫
- ◆ 萬方數據知識服務平台
- ◆ Wiley Online Library
- ◆ ScienceDirect OnLine(SDOL)
- ◆ SpringerLink
- ◆ JSTOR

新聞時事

- ◆ 臺灣新聞智慧網
- ◆ The Wall Street Journal
- ◆ 國際新聞讀報站
- ◆ 一眼看天下

學位論文

- ◆ 淡江大學電子學位論文服務
- ◆ 臺灣博碩士論文知識加值系統
- ◆ 華藝線上圖書館
- ◆ 中國學位論文全文數據庫
- ◆ ProQuest Dissertations and Theses(PQDT)
- ◆ PQDT/數位化論文典藏聯盟(DDC)
- ◆ Networked Digital Library of Theses and Dissertations(NDLTD)

語言學習

- ◆ Easy Test 線上學習測驗平台
- ◆ iLibrary雲端圖書館
- ◆ PELAPELA日本語學習資料庫
- ◆ 空中英語教室影音典藏學習系統
- ◆ 新托福線上影音課程

雜誌/電子書/公職考

- ◆ HyRead-凌網科技
- ◆ iRead eBook -華藝電子書
- ◆ Udn讀書館-漢珍
- ◆ 天下雜誌群知識庫
- ◆ 一刻鯨選(有聲書)
- ◆ PUBU電子書城 (Pubu)
- ◆ Man' Du漫讀電子書-五南

Part 3. 常用學術資料庫推薦(中文)：華藝線上圖書館

airiti Library 華藝線上圖書館

瀏覽 進階檢索 儲值&購物車 登入 | 加入會員 | 購買點數 | 個人化服務

一般檢索 | 全文檢索 | 出版品檢索 |

綠色能源

- 綠色能源
- 綠色能源產業
- 綠色能源科技
- 綠色能源認知
- 綠色能源減碳政策
- 綠色能源與低碳

期刊文章 會議論文 碩

來源資料庫
CEPS中文電子期刊
主題瀏覽

人文學

· 收錄範圍

查詢(綠色能源) = 所有欄位 AND (發展) = 篇名,關鍵字,摘要
來源資料庫: CEPS中文電子期刊
年代: 2022 2023

篇名,關鍵字,摘要 作者 刊名 起始年 結束年 檢索結果再查詢

進階檢索

一般檢索 全文檢索

(((ALL3):(綠色能源) OR [ALL3):(綠能)) OR [ALL3):(再生能源)) OR [ALL3):(潔淨能源))

編輯 清除

綠色能源 篇名,關鍵字,摘要

OR 綠能 篇名,關鍵字,摘要

OR 再生能源 篇名,關鍵字,摘要

OR 潔淨能源 篇名,關鍵字,摘要

> > 增加查詢欄位

查詢 清除

搜尋語言: 所有文章 繁體中文 簡體中文 英文 其他語言

文獻類型: 所有類型 電子期刊 會議論文 碩博士論文 電子書

出版地區: 所有地區 台灣 中國 美國 其他地區

年代:

不限

2023 到 2023

可用半形逗號分隔年代, 例如: 2003,2005

電子全文: 不限 限有全文 單位已採購

每頁顯示筆數: 10 20 50

相關程度最高

Part 3. 常用學術資料庫推薦(西文): **IEEE Xplore®** 全文資料庫

IEEE
Xplore®
Digital Library

IEL (**IEEE/IET** Electrical Library)

IEL收錄量最多

完整收錄兩個學會的出版文獻

- 美國電子電機工程師學會(IEEE)
- 英國電機工程師學會(IET)



IEEE Xplore®收錄各家出版社以及學會文獻

VDE



TSINGHUA
Science and Technology



Alcatel · Lucent
Bell Labs



Part 3. 常用學術資料庫推薦(西文) : *IEEE Xplore*全文資料庫

- IEEE Aerospace and Electronic Systems Society
- IEEE Antennas and Propagation Society
- IEEE Broadcast Technology Society
- IEEE Circuits and Systems Society
- IEEE Communications Society
- IEEE Computational Intelligence Society
- IEEE Computer Society
- IEEE Consumer Electronics Society
- IEEE Control Systems Society
- IEEE Dielectric and Electrical Insulation Society
- IEEE Educational Activities Council
- IEEE Electron Devices Society
- IEEE Electron Packaging Society
- IEEE Electron Devices Society
- IEEE Engineering in Medicine and Biology Society
- IEEE Geoscience and Remote Sensing Society
- IEEE Industrial Electronics Society
- IEEE Industry Applications Society
- IEEE Information Theory Society
- IEEE Instrumentation and Measurement Society
- IEEE Intelligent Transportation Systems Society
- IEEE Magnetics Society
- IEEE Microwave Theory and Techniques Society
- IEEE Nuclear and Plasma Sciences Society
- IEEE Oceanic Engineering Society
- IEEE Photonics Society
- IEEE Power Electronics Society
- IEEE Power & Energy Society
- IEEE Product Safety Engineering Society
- IEEE Systems, Man, and Cybernetics Society
- IEEE Technology and Engineering Management Society
- IEEE Ultrasonics, Ferroelectrics, and Frequency Control Society
- IEEE Vehicular Technology Society

39個專業分會

IEEE Societies

Part 3. 常用學術資料庫推薦(西文)：IEEE Xplore全文資料庫

IEEE Xplore®收錄文獻類型



Part 3. 常用學術資料庫推薦(西文) : *IEEE Xplore*全文資料庫

IEEE Xplore 各國下載量排名 台灣第六

IEEE Xplore® : 全球使用量不斷攀升
至2018年每月將近1,200萬文獻檔案被下載

#1 USA



#6 Taiwan



IEEE文獻 期刊引用率第一

Refer to: Journal Citation Reports® (JCR®) from Thomson Reuters

IEEE文獻 專利引用率第一

Top 20 Publishers Referenced Most Frequently by Top 30 Patenting Organizations

PUBLISHER	# of U.S. Patents
IEEE	390,314

IEEE publishes:

- The top 20 journals in Electrical and Electronic Engineering

Part 3. IEEE Xplore全文資料庫查詢-主畫面

The screenshot shows the IEEE Xplore homepage with several annotations:

- Top Navigation:** Links for IEEE.org, IEEE Xplore, IEEE SA, IEEE Spectrum, and More Sites. On the right, links for Cart, Create Account, and Personal Sign In.
- Search Bar:** A search bar with a dropdown menu for "Access provided by:" showing "Tamkang Univ." and a label "學校英文名稱".
- Navigation:** A "Browse" dropdown menu with a label "瀏覽-依類型".
- Search Tools:** A search bar with a dropdown menu for "設定範圍" (Scope) listing categories like All, Books, Conferences, Courses, Journals & Magazines, Standards, Authors, and Citations. A "檢索工具列-文章檢索" (Search Tools - Article Search) button is also present.
- Advanced Search:** A button labeled "ADVANCED SEARCH".
- Top Searches:** A button labeled "TOP SEARCHES +", with a label "熱搜關鍵字" (Hot Search Keywords).
- Header:** The IEEE Xplore logo and the slogan "Advancing Technology for Humanity".
- Item Count:** "SEARCH 5,809,290 ITEMS".
- Right Panel:** A section titled "Top Searches And Popular Content" with a bar chart showing search terms and their counts.

Top Searches And Popular Content

Top Search Terms ?

Graphic List

Image Processing	449,063 >
Artificial Intelligence	369,094 >
Antenna	303,613 >
Machine Learning	173,954 >
Deep Learning	115,758 >
Cloud Computing	95,845 >
VLSI	79,639 >
IoT	63,685 >
Dynamic Positioning	24,687 >
Blockchain	15,169 >
Saliency	7,293 >
BCI	7,069 >

Part 3. IEEE Xplore全文資料庫查詢-檢索結果

Showing 1-25 of 14,394 results for ("Full Text & Metadata":BCI) ×

Conferences (10,885) Journals (2,872) Magazines (246) Books (20)

Early Access Articles (159) Standards (27)

可勾選文獻類型

Show

All Results

Subscribed Content ?

Open Access Only

Select All on Page

Sort By: Relevance ▾

- ✓ Relevance
- Newest First
- Oldest First
- Most Cited [By Papers]
- Most Cited [By Patents]
- Most Popular
- Publication Title A-Z
- Publication Title Z-A

排序可依照：
出版新舊
文獻引用程度
專利引用程度
字母排序

年代設定

Year

Single Year Range

1917 2023

From To

1917 2023

作者
所屬單位
出版刊物
出版商
補充項目
研討會地點
標準狀態
標準種類
出版品主題

- Author ▾
- Affiliation ▾
- Publication Title ▾
- Publisher ▾
- Supplemental Items ▾
- Conference Location ▾
- Standard Status ▾
- Standard Type ▾
- Publication Topics ▾

- Interfacing brain and computer in neurorehabilitation**
Donatella Mattia; Laura Astolfi; Jlenia Toppi; Manuela Petti; Floriana Pichiorri; Febo Cincotti
2016 4th International Winter Conference on Brain-Computer Interface (BCI)
Year: 2016 | Conference Paper | Publisher: IEEE
Cited by: Papers (5)
▶ Abstract HTML PDF CC
- "Eyes-closed" SSVEP-based BCI for binary communication of individuals with impaired oculomotor function**
Jeong-Hwan Lim; Han-Jeong Hwang; Chang-Hwan Im
2013 International Winter Workshop on Brain-Computer Interface (BCI)
Year: 2013 | Conference Paper | Publisher: IEEE
Cited by: Papers (5)
▶ Abstract HTML PDF CC
- Motor trajectory decoding based on fMRI-based BCI — A simulation study**
Seungkyu Nam; Kyung Hwan Kim; Dae-Shik Kim
2013 International Winter Workshop on Brain-Computer Interface (BCI)
Year: 2013 | Conference Paper | Publisher: IEEE
Cited by: Papers (4)
▶ Abstract HTML PDF CC
- Power consumption of wireless EEG device for BCI application: Portable EEG system for BCI**
Hoyeoul Park; Boram Myung; Sun K. Yoo
2013 International Winter Workshop on Brain-Computer Interface (BCI)
Year: 2013 | Conference Paper | Publisher: IEEE
Cited by: Papers (3)

Part 3. IEEE Xplore全文資料庫查詢

期刊首頁介紹

The screenshot shows the IEEE Xplore journal homepage with several key features highlighted:

- 熱門文獻** (Popular Documents) and **提前文獻** (Early Access Documents) are highlighted in the top navigation area.
- Submit Your Manuscript** and **Add Title To My Alerts** buttons are visible in the top right.
- The **IEEE ComSoc** logo is in the top right corner.
- The main navigation bar includes **Home**, **Popular**, **Early Access**, **Current Issue**, **All Issues**, and **About Journal**.
- Below the navigation bar, three metrics are displayed: **7.197 Impact Factor**, **0.0091 Eigenfactor**, and **2.096 Article Influence Score**.
- Callouts for **當期出版** (Current Issue), **所有文獻** (All Documents), and **期刊介紹** (Journal Introduction) are present.
- An advertisement for **Need Full-Text** is shown on the right.
- Below the metrics, a text block describes the journal's scope, with a callout **主旨** (Main Purpose) pointing to it.
- Another advertisement for **MyXplore Mobile App** is shown on the right.
- A callout **點選連結至IEEE Author Center 可獲得更多投稿出版資訊** (Click the link to IEEE Author Center to get more submission and publication information) points to the **IEEE Author Center** logo at the bottom.

Impact Factor 期刊影響係數:
分析期刊被引用狀況，以呈現其影響力的指標

主旨
Currently defined, IEEE Network covers the following areas: 1. network protocols and architectures, 2. Protocol design and validation, 3. Communication software and its development and test, 4. Network control and signalling, 5. network management, 6. Practical network implementations including local area networks, (LANs), metropolitan area networks (MANs), and wide area networks, (WANs), 7. Switching and processing in integrated (voice/data) networks and network components, 8. Micro-to-host communication. View Full Aims & Scope

點選連結至IEEE Author Center 可獲得更多投稿出版資訊

IEEE Author Center
Publish with IEEE | IEEE Journals | IEEE Conferences

Part 3. IEEE Xplore全文資料庫查詢

2. 會議論文瀏覽

The screenshot shows the 'Browse Conferences' interface on IEEE Xplore. It features a search bar with a 'Search by keywords' placeholder and a 'Sign Up for Alerts' button. Below the search bar is a 'Browse Titles' section with a navigation bar of letters from A to Z and '0-9 | All'. A 'Title List' link is visible on the right. The page displays 'Displaying Results 1-25 of 7,946' and a 'Per Page' dropdown set to 25. On the left, there is a 'Refine results by' sidebar with filters for Year, Publisher, and Topic. The main content area lists conference titles such as 'Winter Applications and Computer Vision Workshops (WACVW), IEEE', 'ARFTG Conference', and 'China-Qatar International Workshop on Artificial Intelligence and Applications to Intelligent Manufacturing (AIAIM)'. Red dotted lines and boxes highlight specific features: 'By Topic' is labeled '主題領域查詢'; the search bar is labeled '在檢索欄位輸入關鍵字查詢'; 'Browse Titles' is labeled '依開頭字母順序查詢'; and the 'Title List' link is labeled '所有會議論文清單'.

Browse Conferences

By Title | **By Topic** (主題領域查詢)

Search by keywords (在檢索欄位輸入關鍵字查詢)

Sign Up for Alerts

Title List (所有會議論文清單)

Browse Titles (依開頭字母順序查詢)

A | B | C | D | E | F | G | H | I | J | K | L | M | N | O | P | Q | R | S | T | U | V | W | X | Y | 0-9 | All

Displaying Results 1-25 of 7,946

Per Page 25

Refine results by

Year

Single Year | Range

1938 2019

From 1938 To 2019

Publisher

Topic

Winter Applications and Computer Vision Workshops (WACVW), IEEE
Publisher: IEEE
Show Title History

ARFTG Conference
Publisher: IEEE
Show Title History

China-Qatar International Workshop on Artificial Intelligence and Applications to Intelligent Manufacturing (AIAIM)
Publisher: IEEE
Show Title History

Part 3. *IEEE Xplore* 全文資料庫查詢

利用瀏覽功能

找出IEEE出版期刊“IEEE Network”
近期熱門文獻第1篇的出版年是？可否看全文？

利用檢索工具列

找出2022年有關“green energy”的會議論文有幾篇？
以哪個地點的會議所佔篇數最多？



Part 4. 常用其他資料庫推薦-政府資源



政府資料開放平臺
DATA.GOV.TW

資料集 ▾ 資料故事館 ▾ 互動專區 ▾

有效掌握政府依法得公開之各類電子資料

資料集列表

再生能源

搜尋紀錄 ▾ 排序： 上架日期新至舊 ▾ 10項/頁 ▾

搜尋 重設

中央機關 ▾

▶ 行政院(52)

經濟部能源局_再生能源供給月資料

1.資料內涵：我國當月再生能源發電量、太陽能熱水器、再生能源相關政策規劃與管理之依據。3.收集方式：自
主要欄位說明：日期(年/月)、再生能源發電_慣常水力(



政府公報資訊網
National Central Library Gazette Online

中央公報 ▾ 公報 ▾ 公報瀏覽

搜尋 請輸入文字

公報名稱

立法院公報	47
行政院公報	8
高雄市政府公報	1
雲林縣政府公報	1

共68筆資料，符合 再生能源發展條例 檢索條件，
有 PDF 者表示該篇公報有電子檔



政府統計資訊網
Government Statistics

刊名瀏覽 ▾ 統計通報 統計指標 統計分類 ▾ 統計

搜尋 再生能源

有效掌握政府統計資料

首頁 / 查詢結果

出版機關

行政院大陸委員會	3
行政院主計處	24
行政院經濟建設委員會	30
經濟部能源局	4

查詢結果

共128筆資料，符合 再生能源 檢索條件，目前顯示第1/13頁，上

電子檔	編號	內容
PDF	1	111年11月底再生能源裝置容量年增22.1%



全國法規資料庫
Laws & Regulations Database of The Republic of China (Taiwan)

整合查詢 ▾ 請輸入關鍵字

檢索字詞： 再生能源

最新訊息 中央法規 司法解釋 條約協定 兩

現在位置： 首頁 > 整合查詢查詢結果

整合查詢查詢結果

推薦字詞： 可永續利用之能源 再生能源 再生能源售電業 再生能源發展條例 再生能

中央法規

- 法規名稱 20
- 法條內容 61

最新訊息

- 法律 0
- 法規命令 8
- 行政規則 2

中央法規 > 法規名稱

序號	法規名稱
1.	一定契約容量以上之電力用戶應設置再生能源
2.	再生能源發展基金收支保管及運用辦法 (民國
3.	再生能源發展條例 (民國 108 年 05 月 01 日

Part 4. 常用其他資料庫推薦-天下雜誌群知識庫



天下雜誌群知識庫 請輸入關鍵字 🔍

天下雜誌 康健雜誌 Cheers雜誌 親子天下 天下英

再生能源

最新 最相關 篩選

再生能源，下一個明星？
每個人都問，誰會是下一個IT和半導體產業，極具潛力的新能源產業和商機？
天下雜誌 | 2003/06/15 | 279期

風能、太陽能、氫經濟
當台灣人還以為**再生能源**，只是反核人士或環保份子的白日夢，從德國到**能源**的研發和商機，當成影響未來生存最重要的事。
天下雜誌 | 2003/06/15 | 279期

再生能源夯
在講求永續發展的時代，誰能把握綠色商機，就有機會成為發展**再生能源**的
Cheers雜誌 | 2020/02/01 | 226期

SDGs

最新 最相關 篩選

孩子要的永續未來 現在開始打造！
從世界到台灣，愈來愈多老師將**SDGs**融入課程，學生專題研習、學校展開行動。
親子天下雜誌 | 2021/11/01 | 121期

108課綱xSDGs 把學習用在「讓世界變好」
教育現場常有老師問：「為什麼要做**SDGs**？」其實**SDGs**和
親子天下雜誌 | 2021/11/01 | 121期

最新 最相關 篩選

杜邦、應材加碼投資 台灣迎頭邁向「太陽能島」
酷熱的台灣，**太陽能**產業的熱度，也直線飆升。杜邦相中台灣，成材，也看好台灣**太陽能**產業的潛力。
天下雜誌 | 2008/07/16 | 401期

福來堡 太陽之都
全世界能源都在告急。但位於德國最南方的中世紀古城福來堡（Fulda）最「亮」眼的，世界**太陽能**標竿城市，它怎樣做到的？當台灣希望
天下雜誌 | 2003/08/01 | 282期

Part 4. 常用其他資料庫推薦-Hyread電子書/雜誌



全部 **本館** 資料庫 試用

排序條件 熱門程度 您所輸入的查詢詞: 主題瀏覽: 環保生態, 共查得 198 件

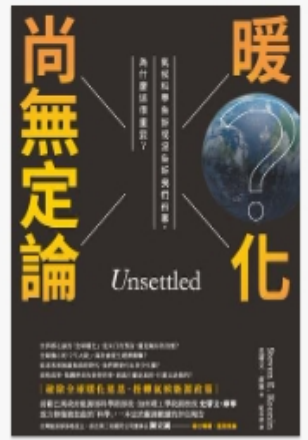

暖化尚無定論: 氣候科學告訴或沒告訴我們的事, 為什麼這很重要?



拯救地球: 事實與真相



環境治理



綠色能源科技原理與應用

電子書

人文社會	文學小說	語言學習	財經商管	科學科普	電腦資訊
▶ 歷史	▶ 中文古典文學	▶ 英文學習	▶ 國際市場趨勢	▶ 科學總論	▶ 電腦硬體
▶ 地理	▶ 中文現代文學	▶ 日文學習	▶ 財經金融稅務	▶ 工程學	▶ 數位3C
▶ 哲學	▶ 日本文學	▶ 韓文學習	▶ 投資理財保險	▶ 製造業	▶ 產業情報
▶ 經典古籍	▶ 歐美文學	▶ 歐洲語言	▶ 企業管理創業	▶ 農林漁牧礦冶	▶ 程式設計
▶ 人物傳記	▶ 世界文學	▶ 中文學習	▶ 廣告行銷公關	▶ 動植物	▶ 應用軟體
▶ 文化風俗人類	▶ 青少年文學	▶ 其他語言	▶ 生涯規劃	▶ 環保生態	▶ 資管網通
▶ 圖書資訊	▶ 懸疑推理輕小說	▶ 英文檢定	▶ 人際溝通	▶ 心理學	▶ 電子商務
▶ 社會學	▶ 科幻奇幻小說	▶ 日語檢定		▶ 數學	
▶ 法律	▶ 科幻輕小說	▶ 語言學		▶ 物理	
▶ 政治	▶ 奇幻冒險輕小說	▶ 翻譯寫作		▶ 化學	
▶ 教育	▶ 恐怖驚悚小說			▶ 天文學	
▶ 大眾傳播	▶ 恐怖驚悚輕小說			▶ 地質學	
	▶ 歷史小說			▶ 生命科學	

Part 4. 常用其他資料庫推薦- Hyread電子書/雜誌

登入 App下載 說明 語言

書籍關鍵字 進階查詢

淡江大學 覺生紀念圖書館
TAMKANG UNIVERSITY CHUEH SHENG MEMORIAL LIBRARY

電子書 電子雜誌 主題特展 精選文章

全部 本館 資料庫 試用

排序條件 熱門程度 您所輸入的查詢詞: 全文:再生能源, 共查得 7 件



再生能源:尋找未來新動能



稀有金屬戰爭



生死時刻:對抗氣候災劫的關鍵十年



再生能源政策與法律概論



暖化戰爭三部曲:綠色新希望:再生能源



台灣可再生能源發電保價收購政策研析與探討



国外可再生能源法律译编

顯示類別
查詢書籍 查詢雜誌

閱讀格式
EPUB PDF JPG

依分類

- SDG7 可負擔的潔淨能源 (5)
- 法律 (2)
- 科學總論 (2)
- 環保生態 (2)
- 政治 (1)
- 國際市場趨勢 (1)
- 簡體書 (1)
- SDG13 氣候行動 (1)

依年代

- 2022 (1)
- 2020 (1)
- 2019 (1)

Part 4. 常用其他資料庫推薦-Hyread主題特展

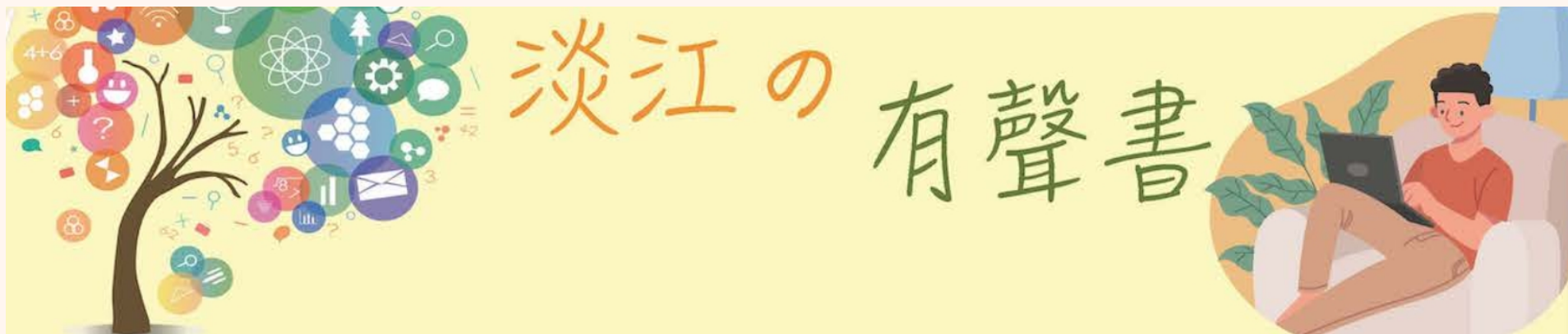

語言學習有聲書

高效有聲書



- ✓ 英語
- ✓ 日語
- ✓ 印尼語
- ✓ 越南語
- ✓ 泰語
- ✓ 韓語
- ✓ 德語
- ✓ 西語
- ✓ 法語
- ✓ 俄語

圖書館語言類學習資源

途徑：本館首頁→主題資源→語言學習

館藏資源	特色館藏	語言學習	SDGs資訊
主題資源	永續智生活電子書展	更多資源	
學習	語言學習		
研究			
	電子書&雜誌平台	語言類檢定考試	線上學習好方便
		雙語國家政策	
	語言類檢定考試書籍		
	英語檢定	德語檢定	法語檢定
	多益TOEIC 托福TOFEL 雅思IELTS 全民英檢GEPT GRE GMAT	德語檢定TestDaF 德語檢定Goethe-Zertifikat DSH	Delf DALF TCF
	西班牙語檢定	日語檢定	俄語檢定

HyRead eBook	iRead eBooks
收錄語言學習、考試證照、人文社會、文學小說、財經商管、電腦資訊、宗教心靈、藝術設計、休閒活動等電子書。	收錄各種考試用書、教科書、學術專業圖書及休閒類電子書。
	
UDN 讀書館	HyRead電子雜誌
全民英檢語言學習書、知名作家的文學作品、奇幻高手的小說套書、或休閒旅遊、電腦教學和財經企管叢書，在UDN讀書館都看得到。	包含商學/科技、語言、設計/生活、運動/時尚、綜合等各類電子雜誌。 【語言學習類】-常春藤解析英語、空中英語教室、CNN互動英語、Live互動日本語等多種有聲語文雜誌。
	

Part 4. 常用其他資料庫推薦-一刻鯨選有聲書

一刻鯨選 知新精選，片刻傾聽，好知識就在耳邊



淡江大學圖書館 使用說明 | POWERED BY 一刻鯨選

全部 (32) 文史哲 (8) 商業管理 (6) **生活品味 (10)** 健康養生 (8)

聆聽服務帶著走
掃描 QRcode 下載一刻鯨選 App，享受更便利的借聽服務！

 <p>世界遺產：王牌領隊的深度旅遊 讓旅遊不再是走馬看... 馬繼康 11集 可借聽數100</p>	 <p>導聆大師劉炬渭的古典音樂大賞 聽了就愛上的名曲1... 劉炬渭 17集 可借聽數100</p>	 <p>從私密走到親密，女醫師的... 從身到心，靜儀醫師... 林靜儀 11集 可借聽數100</p>
 <p>跟著米開朗基羅遊佛羅倫斯 200分鐘透視傳奇藝... 楊馥如 10集 可借聽數100</p>	 <p>原來電影可以這樣看：心理學... 資深影評陪你看完導... 左撒子 13集 可借聽數100</p>	 <p>中年必修課：面對一個人的勇敢 啟動自由無畏的人生... 吳若權 22集 可借聽數100</p>
 <p>不安的愛：破解愛情裡的九種... 在愛裡受了傷，把自... 吳煥瑩 10集 可借聽數100</p>	 <p>哲青的博物館之旅：印象派在... 帶你遊歷法國聽懂印... 謝哲青 9集 可借聽數100</p>	 <p>跟著侍酒師識酒、買酒、品... 賞味葡萄酒的邏輯分... 陳上智 15集 可借聽數99</p>

TOP

諮詢管道



電話諮詢
26215656
分機2365



E-mail
詢問



參考諮詢台
總館3F



報名進階課程
圖書館講習

學習路上，圖書館與您相伴！

THANK YOU



感謝聆聽